

第44回北信越国民体育大会 兼第78回国民体育大会軟式野球大会  
(4/15(土) 4/16(日) 予備4/22(土) 総括)

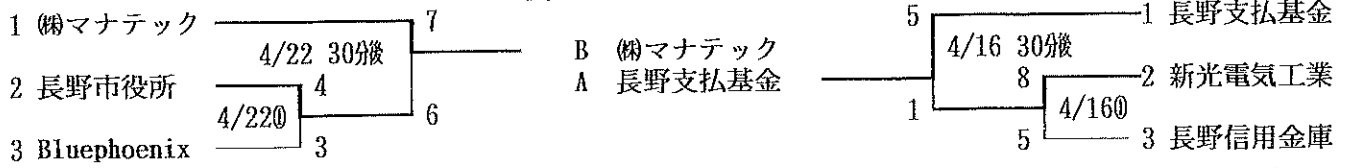

第68回中部日本都市対抗軟式野球大会  
(5/20(土), 5/27日(土), 5/28(日) 予備6/11(日) 総括)

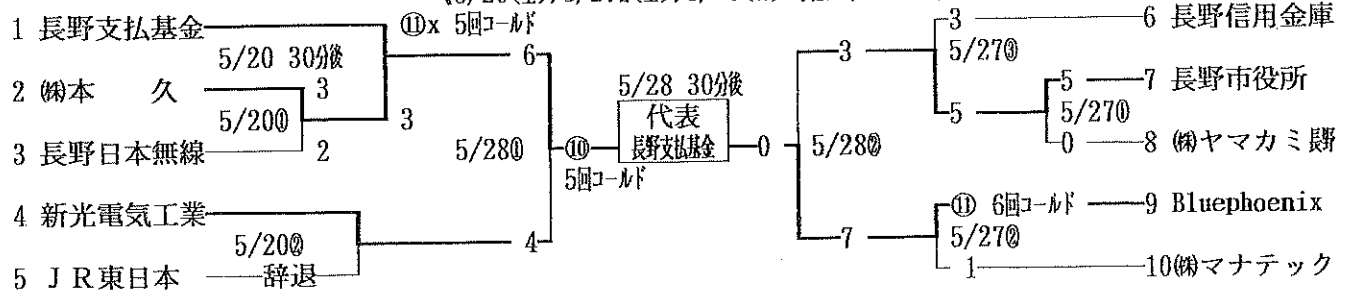

第74回東海五県軟式野球大会  
(7/15(土)・7/16(日)・7/22(土) 予備7/23(日) 総括)

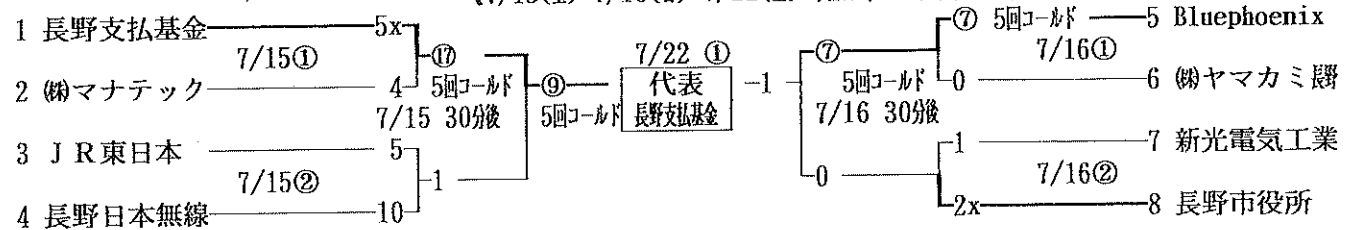

第46回東日本軟式野球大会  
(7/29(土)・7/30(日)・8/5(土) 予備8/6(日) 総括)

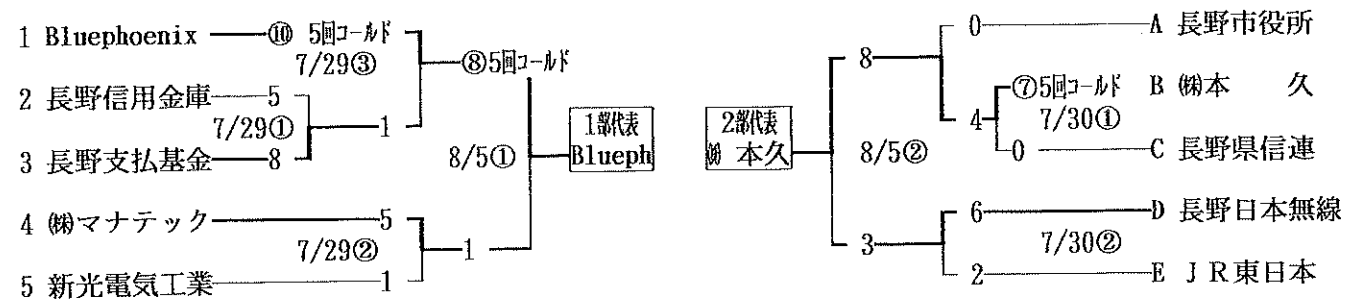

高松宮賜杯第68回全日本軟式野球大会  
(9/18(祝)・9/24(日)・9/30(土) 予備10/1(日) 総括)

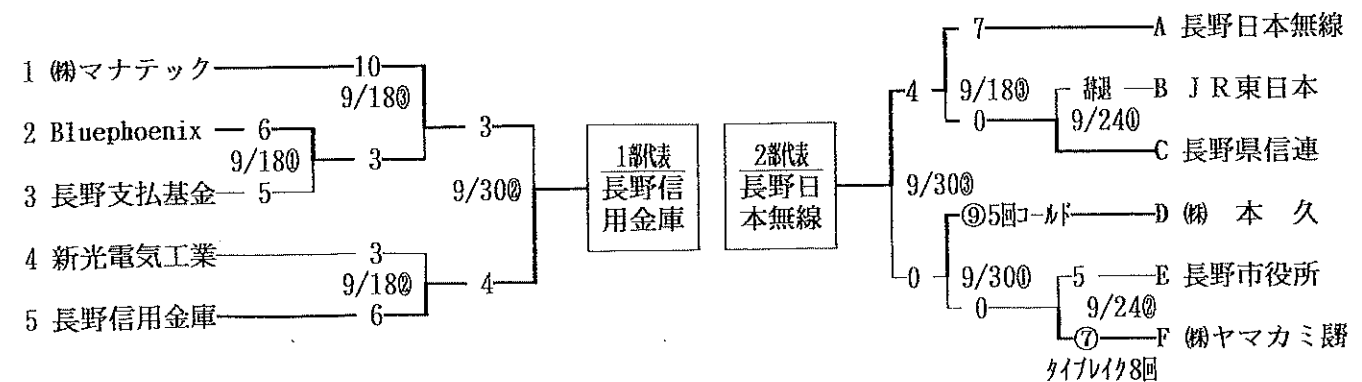

天皇賜杯第79回全日本軟式野球大会ENEOS トーナメント  
 《10/8(日)北郷ゆ・10/14(土)・10/15(日)飯綱グランド、10/15しんきんグランド、予備日10/22(日)北郷ゆ》

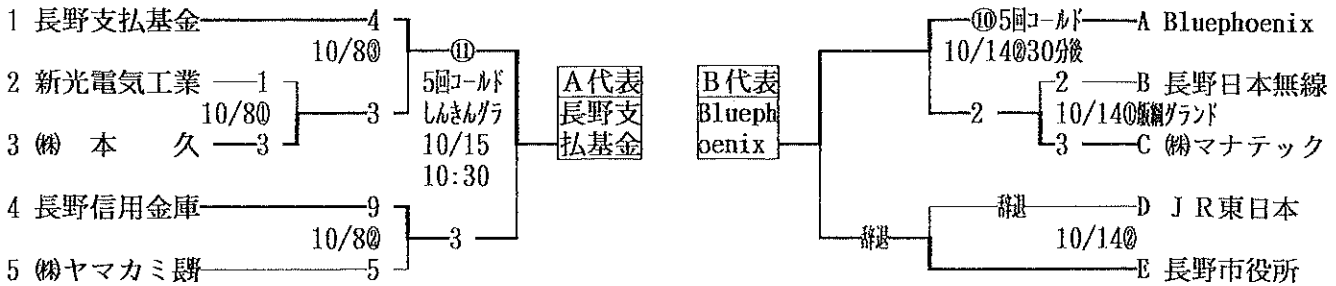

第40回全日本少年(中学)軟式野球大会  
 《4/29(土)・4/30(日)北郷ゆ》

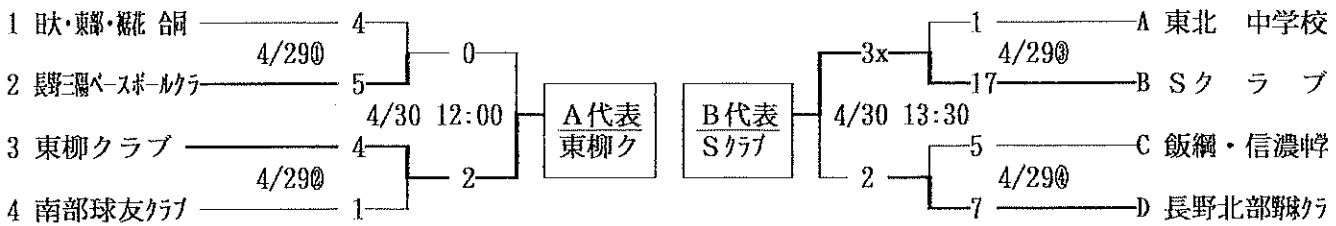

第53回中部日本地区選抜中学軟式野球大会・第13回水戸市長旗東日本少年軟式野球大会  
 《5/13(土)・6/3(土)北郷ゆ・6/4(日)飯綱グランド》

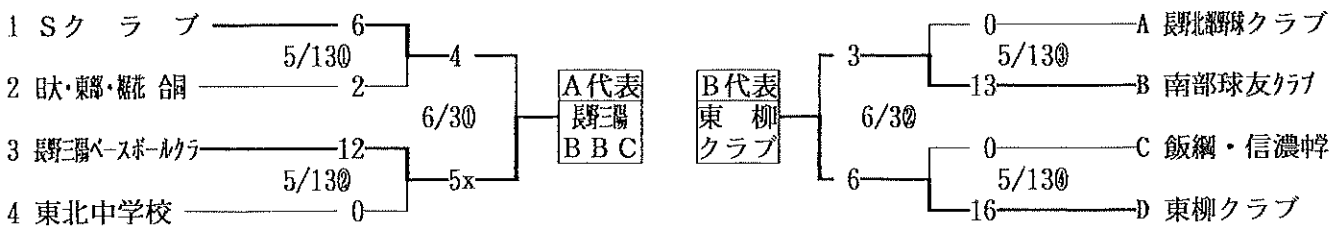

文部科学大臣杯第15回全日本少年(中学)春季軟式野球大会  
 第26回関東・東北・北信越少年軟式野球大会  
 《9/10(日)・9/16(土)・予備日9/17(日)北郷ゆ》

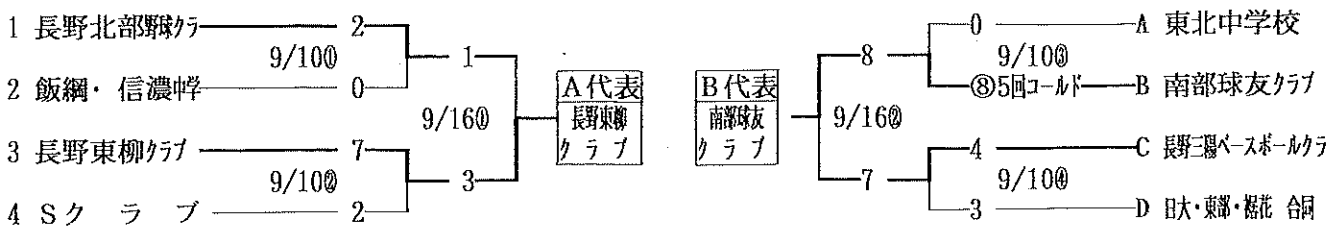

令和5年度 長野市支部代表チームの各種大会成績

大会名	北信大会		県大会		ブロック大会	中央大会
	支部代表チーム名	対戦チーム名	支部代表チーム名	対戦チーム名		
天皇杯第78回全日本軟式野球ENEOS トーナメント(兼)第62回軟式野球選手権 大会	Bluephoenix ⑤ " ④ 長野支社基金クラブ ⑥ " ④	1 RISING 2 ベンギズ 2 マルミ青果クラブ 3 長野代総合高校	Bluephoenix 2 長野支社基金クラブ ⑩ " 4	③ 沼谷市役所硬球部 5 キッセイ薬品工業 ⑦ ルビコン(株)		
第44回北信越団体・特別団体(兼) 第31回東日本軟式野球選手権大会	長野支社基金クラブ 2 (株) マナテック ⑦ " ③	⑤ 長野代総合高校 3 戸倉BC 0 都賀製粉所	(株) マナテック 2	⑨ ルビコン(株)		
第68回中部日本都市対抗軟式野球大会	長野支社基金クラブ ⑩ " ⑤ " ⑬	3 JA長野篠ノ井振興 0 木島平ホワイトスネーク 8 オリオン機械	長野支社基金クラブ 1	⑨ ルビコン(株)		
第46回東日本軟式野球大会(一部) (2024年度代表) " (二部)	Bluephoenix ⑬ " ⑧ (株) 本久 ⑤ " ⑦ " 1⑩x, 5回	1 戸倉BC 1 JA長野篠ノ井振興 3 坂城体育協 3 竹内製粉所 5回 コールドRISING	Bluephoenix ⑥ " ⑤	1 TEAMTATSUNO 2 BEISENCLUB	Bluephoenix 2024・6/1~開催	
第74回東海五県軟式野球大会(2024)	長野支社基金クラブ ⑧ " 0	2 木島平ホワイトスネーク ④ RISING				
高松宮賜杯第68回全日本軟式野球大会 (2024) (一部) " (二部)	長野信用金庫 ③ " ⑤ 日本無線野球クラブ	2 中野市体育協 4 戸倉BC 飯山土木建設	長野信用金庫			
日本スポーツマスターズ2023 軟式野球競技	GranFesta ⑦ サニーサイドリュエノ 5	0 長野BACKS ⑨ 長野BACKS	GranFesta			
第74回全国官公庁軟式野球大会			長野市役所 3	④ 松本市役所		
高門宮賜杯第43回全日本学童軟式野球マク ドナルド・トーナメント兼第42回県学童	別紙	参照				
第41回県学童軟式野球選手権秋季大会 (松井秀喜選手等第18回学童野球大会)	別紙	参照				
第40回全日本少年軟式野球大会	長野東柳クラブ ⑧ " ⑤ " ⑤ Sクラブ ⑤ " ⑦ " 1	2 篠ノ井中学校 0 屋代中学 1 Sクラブ 0 高社・中野・豊中 4 広徳中学校 ⑤ 長野東柳クラブ	長野東柳クラブ 2	③ 伊那東柳クラブ		
第53回中部日本地区選抜軟式野球大会	長野三陽BB 1 長野東柳クラブ 7x " ⑨ " ④	③ 屋代中学校 0 東松原クラブ 0 高徳中学校 1 屋代中学	長野東柳クラブ 5x " 8	4 筑野中学校 ① 佐久長豊中学校		
第15回全日本少年春季軟式野球大会 (第26回 関東・東北・北信越少年軟式野球大会)	長野東柳クラブ ④ " 0 南部球友クラブ ⑦ " ⑨ " ⑦	2 高徳中学校 ⑦ 南部球友クラブ 0 戸倉上山田 5 篠ノ井西中 0 長野東柳クラブ	南部球友クラブ 1	⑥ 佐久長豊中学校		

# 全結果

高円宮賜杯第43回全日本学童軟式野球大会マクドナルド・トーナメント長野県予選大会  
兼第42回長野県学童軟式野球選手権春季大会 北信代表決定予選会 組み合わせ表

## 1 会場

	名 称		名 称
Aブロック	北部スポーツ・レクリエーションパーク	Cブロック	青垣公園運動場
Bブロック	北部運動広場	Dブロック	14日(日) 若穂中央公園グラウンド
			21日(日) 戸倉野外趣味活動センター

注意 ⇒

## 2 試合開始時刻 (各ブロック共通)

		5月14日(日)								5月28日(日)	
1次予選	1-1	8:30	1-2	10:00	1-3	11:30	1-4	13:00	1-5	14:30	
	※各ブロック準決勝・決勝										
2次予選	2-1	8:30	2-2	10:00	2-3	2-2 終了30分後				雨天予備日	

共通：番号の若い方が1塁側ベンチ使用

共通：番号の若い方が1塁側ベンチ使用

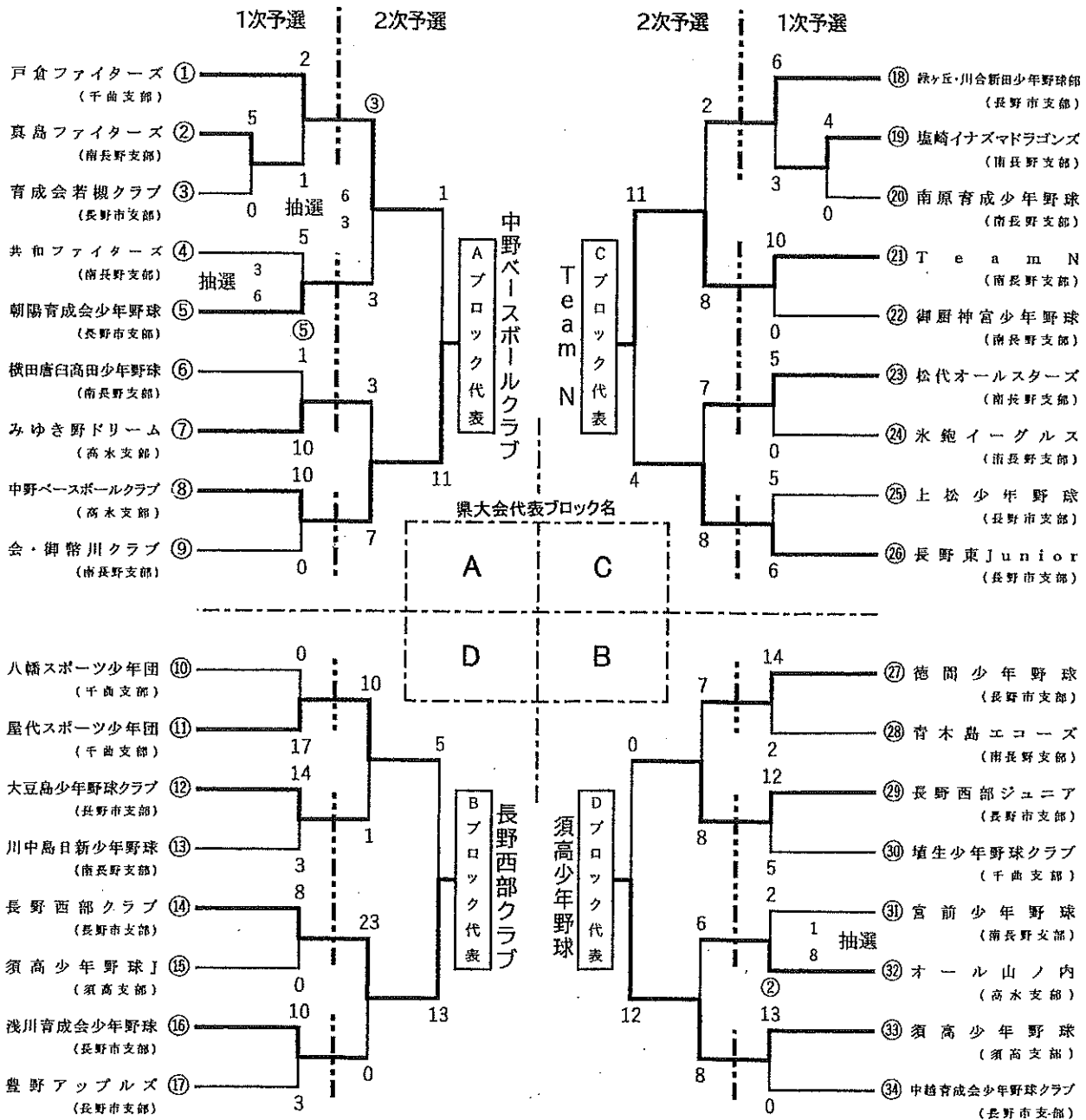

第42回長野県学童軟式野球選手権秋季大会（松井秀喜旗争奪第19回学童野球大会）

北信代表決定予選会 組み合わせ表（最終勝ち上がり）

1 会場

	名 称		名 称
Aブロック	北部レクリエーションパーク	Cブロック	青垣公園多目的グラウンド
Bブロック	須坂市野球場	Dブロック	戸倉野外趣味活動センター
準決勝・決勝（3-1～3-3） 青垣公園多目的グラウンド			

2 試合開始時刻

1次予選	8月12日（土）			
	1-1	8:30	1-4	13:00
	1-2	10:00	1-5	14:30
	1-3	11:30		

8月13日（日）				
2-1	8:30	2-2	10:00	2-3 2-2終了30分後
8月19日（土）準決勝・決勝				
3-1	8:30	3-2	10:00	3-3 3-2終了30分後

予備日	8月20日（日）
-----	----------

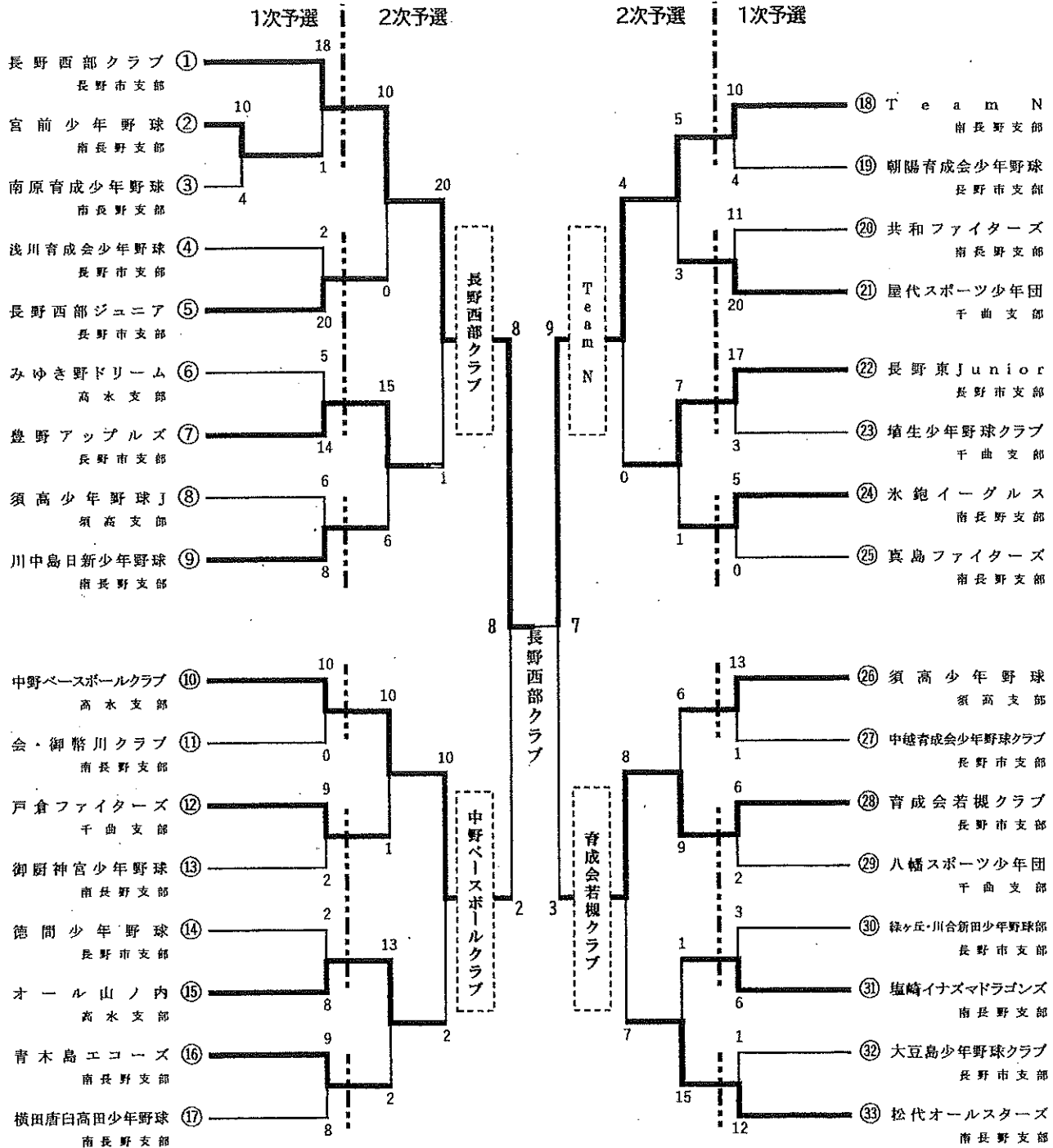

## 令和5(2023)年度 長野県大会結果

### 高松宮賜杯第67回全日本軟式野球大会 1部

<5月13日(土):坂城町文化センターグラウンド>

※準決勝2試合は悪天候を考慮し、7回に短縮

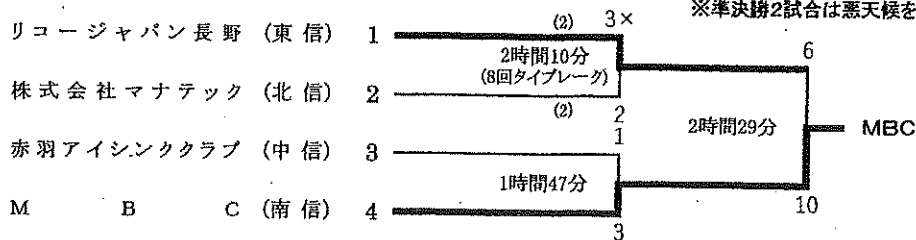

### 高松宮賜杯第67回全日本軟式野球大会 2部

<5月14日(土):上田城跡公園野球場>

※悪天候を考慮し、全試合7回に短縮

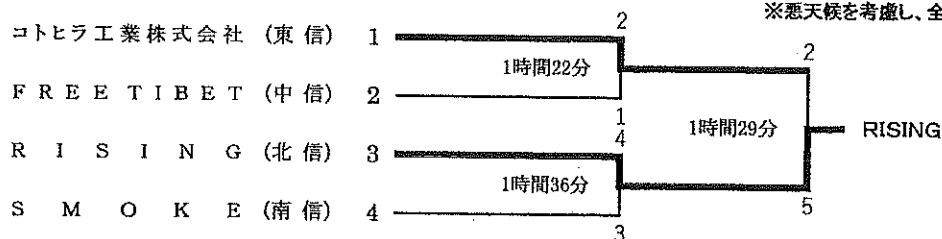

### 日本スポーツマスターズ2023 軟式野球競技

<5月13日(土):駒ヶ根アルプス球場>

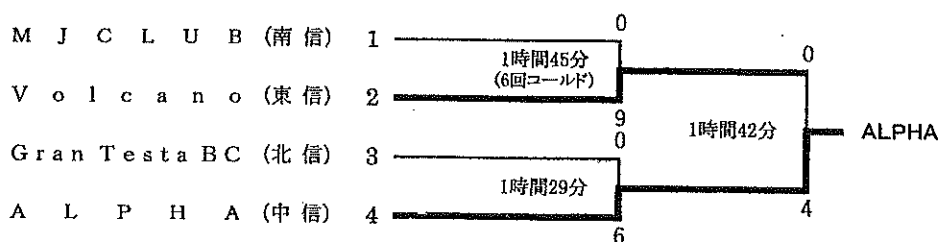

### 第18回五味博一旗長野県選抜選手権

### 第18回五味博一旗北信越・関東・東海ブロック軟式野球大会

<4月8日(土):松本四賀球場>

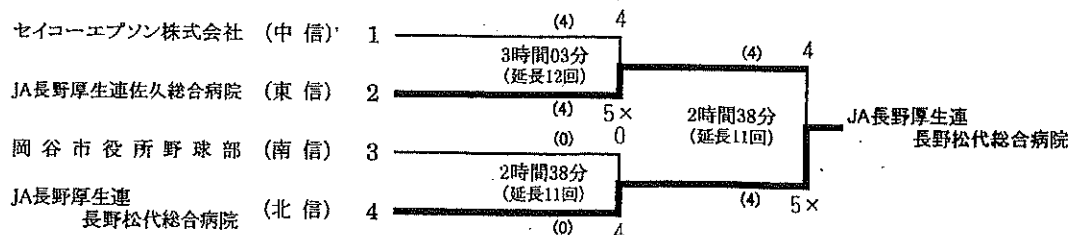

## 令和5(2023)年度 長野県大会結果

### 高田宮脇杯第43回全日本学童軟式野球マクドナルドトーナメント (兼) 第42回県学童軟式野球選手権春季大会

<6月11日(土)～12日(日) 順延24日(土) : 松本市野球場 他3会場>

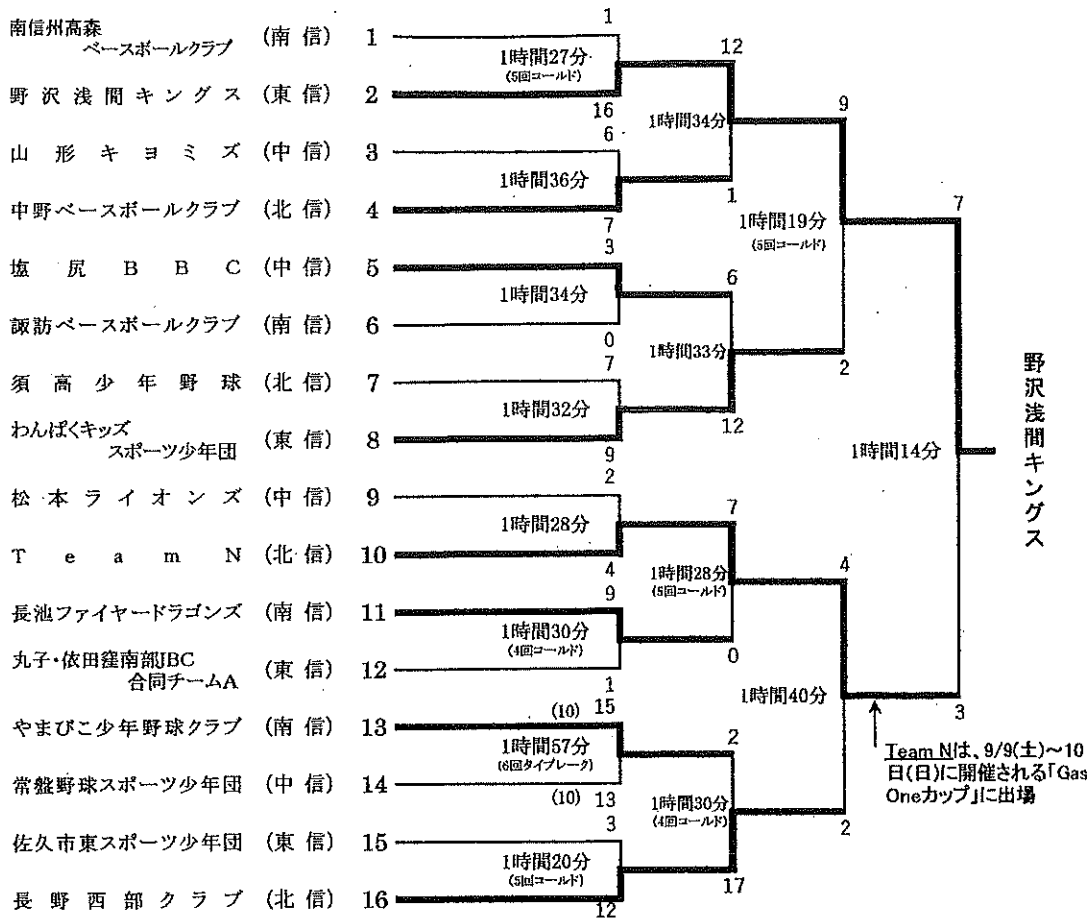

### 第42回県学童軟式野球選手権秋季大会 ※松井秀喜旗争奪第19回学童野球大会

<9月17日(日):セキスイハイム松本スタジアム>

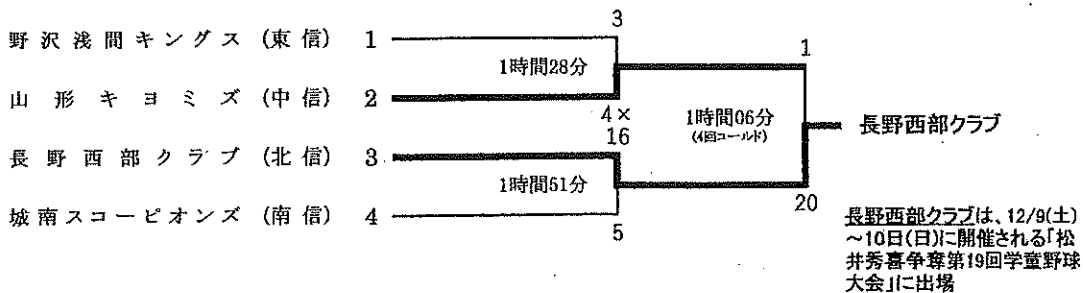

### 第40回記念全日本少年軟式野球大会

<5月27日(土):伊那市営球場>

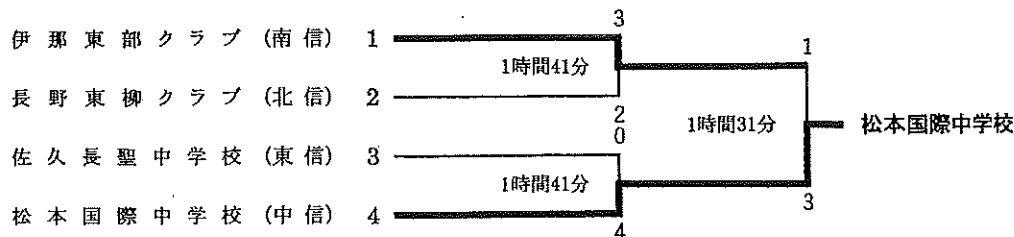

## 令和5(2023)年度 長野県大会結果

### 第7回全日本シニア軟式野球大会(ドックラッセトーナメント)

<10月7日(土):市宮岡谷球場>

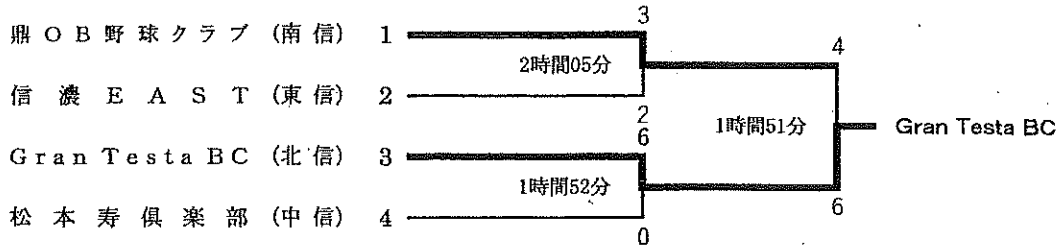

### 第8回全日本中学女子軟式野球大会

<7月4日(土) 雨天順延 2日(日):戸倉野外趣味活動センター>

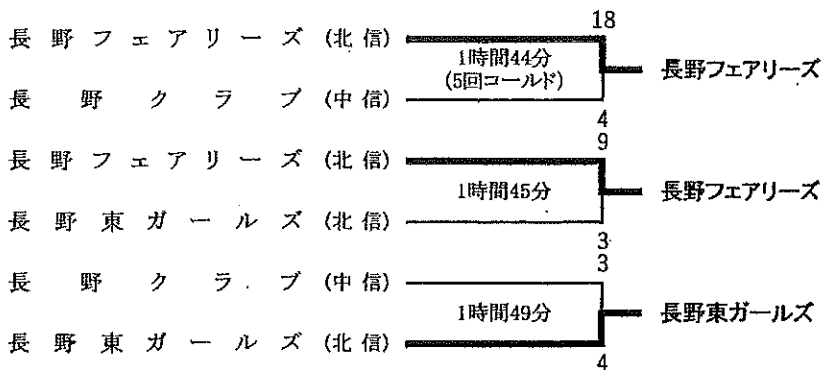

①長野フェアリーズ(2勝0敗)    ②長野東ガールズ(1勝1敗)    ③長野クラブ(0勝2敗)



## 2023年度 北信越ブロック・中央大会他 結果表

※北信所属チーム関係のみ抜粋

<b>●第18回 五味博一旗 北信越・関東・東海ブロック軟式野球大会</b>					
会期	令和5年5月19日(金)～21日(日)				
開催地等	しんきん諏訪湖スタジアム 他				
結果	【1回戦】				
	JA長野厚生連 長野松代総合病院	3	—	0	静岡ガス株式会社(静岡県)
	【2回戦】				
	JA長野厚生連 長野松代総合病院	1	—	0	水戸信用金庫(茨城県)
	【3回戦:準々決勝】				
	武内プレス工業株式会社 (富山県)	7	—	5	JA長野厚生連 長野松代総合病院
<b>●第45回 東日本軟式野球大会(2部)</b>					
会期	令和5年5月27日(土)～29日(月)				
開催地等	神奈川県 海老名運動公園野球場 他				
結果	【1回戦】				
	KBC(栃木県)	7	—	0	RISING
	(7回コールド)				
<b>●水戸市長旗第13回東日本少年軟式野球大会</b>					
会期	令和5年8月11日(金)～14日(月)				
開催地等	茨城県 ノーブルホームスタジアム水戸 他				
結果	【1回戦】				
	長野東柳クラブ	4	—	3	水戸市立見川中学校(開催地)
	【2回戦】				
	長野東柳クラブ	8	—	0	由利本荘少年 軟式野球クラブ(秋田県)
	(5回コールド)				
	【3回戦:準々決勝】				
	泉中野球クラブ(岐阜県)	3	—	0	長野東柳クラブ
<b>●第8回全日本中学女子軟式野球大会(SPトーナメント)</b>					
会期	令和4年8月18日(金)～23日(水)				
開催地等	京都府 わかさスタジアム京都 他				
結果	【1回戦】				
	長野フェアリーズ	9	—	2	鹿児島県中学校女子選抜 (鹿児島県)
	【2回戦】				
	京都シャイニングヴィーナス (京都府)	11	—	1	長野フェアリーズ
<b>●高松宮賜杯第67回全日本軟式野球大会(2部)</b>					
会期	令和5年9月9日(土)～12日(火)				
開催地等	大阪府 大阪シティ信用金庫スタジアム 他				
結果	【1回戦】				
	SUNホールディングス (埼玉県)	1	—	0	RISING
<b>●第16回 Gas One カップ学童軟式野球選手権大会</b>					
会期	令和5年9月9日(土)～10日(日)				
開催地等	埼玉県 埼玉県営大宮公園野球場 他				
結果	【1回戦】				
	Team N	4	—	1	大玉ジュニアタイガース スポーツ少年団(福島県)
	(5回時間制限)				
	【2回戦:準々決勝】				
	Team N	3	—	1	長谷スポーツ少年団(神奈川県)
	【3回戦:準決勝】				
	オール川口	4	—	2	Team N
	(5回時間制限)				

収入の部			支出の部		
科目	概要	金額 (円)	科目	概要	金額 (円)
繰越金			登録料		227,000
	2022 (R4)年度繰越金	81,710	県連副理事長	20,000 円 × 2 名	40,000
登録料		933,250	県連常任理事	15,000 円 × 1 名	15,000
一般登録料	20,000 円 × 11 チーム	220,000	県連理事	8,000 円 × 5 名	40,000
中学登録料	1,000 円 × 8 チーム	8,000	県連理事 (チーム選出)	8,000 円 × 1 名	8,000
学童登録料	1,000 円 × 12 チーム	12,000	審判員登録料	3,000 円 × 28 名	84,000
少年女子登録料	1,000 円 × 2 チーム	2,000	県連理事 (北信連合会推薦枠)	8,000 円 × 1 名	8,000
審判員登録料	5,000 円 × 22 名	110,000	チーム登録料(学童)	1,000 円 × 12 チーム	12,000
審判員登録料(チーム)	5,000 円 × 11 名	55,000	チーム登録料(中学)	1,000 円 × 8 チーム	8,000
官公庁	10,000 円 × 1 チーム	10,000	チーム登録料(女子)	1,000 円 × 2 チーム	2,000
選手登録料		516,250	チーム登録料(官公庁)	10,000 円 × 1 チーム	10,000
大会参加料		931,000	分担金等		696,250
天皇賜杯	13,000 円 × 10 チーム	130,000	選手登録料		510,250
国体	13,000 円 × 6 チーム	78,000	長野県軟式野球連盟北信連合会		55,000
中部日本	13,000 円 × 10 チーム	130,000	長野市スポーツ協会加盟団体負担金・賛助会費		40,000
東日本	13,000 円 × 10 チーム	130,000	審判登録料 (特別会計へ)	2,000 円 × 33 名	66,000
東海五県	13,000 円 × 8 チーム	104,000	県連総会資料広告料		25,000
高松宮賜杯	13,000 円 × 11 チーム	143,000	会議費		302,700
全日本少年 (中学)	9,000 円 × 8 チーム	72,000	会計監査会		28,194
中部日本少年 (中学)	9,000 円 × 8 チーム	72,000	県連総会		20,000
文部科学大臣杯 (中学)	9,000 円 × 8 チーム	72,000	北信連合会総会		33,000
雑収入		296,940	支部総会		184,410
長野市スポーツ協会補助金		268,000	常任理事会		35,408
野球規則書等販売金		23,500	四役会議等		1,688
車両廃止に伴う保険料返納		5,440	大会実施費用		594,293
収入合計		2,242,900	天皇賜杯		50,128
			国体		33,921
			中部日本		55,034
			東日本		62,043
			東海五県		46,260
			高松宮賜杯		54,125
			全日本少年 (中学)		33,013
			中部日本少年 (中学)		31,222
			文部科学大臣杯		45,077
			大会運営費 (試合球、ロジン等購入費)		183,470
			大会参加料・登録料等返金		3,000
			選手登録料返納	1,500 円 × 2 名	3,000
			事務費等		332,877
			書籍購入 (規則書・必携)		100,000
			通信費		32,346
			役員手当 <sup>※</sup>		170,000
			消耗品・用品費		30,531
			支出合計		2,156,120
			次年度繰越金		86,780

※ 対象役員は支部長、副支部長、理事長、審判部長、副審判部長及び事務局長

報告事項第 3 号

会計監査報告

令和5 (2023) 年度一般会計の監査を行った結果、預金通帳、金銭出納簿、証拠書類等適正に管理され処理されていたことを認めます。

会計監査実施日 令和6 (2024) 年3月3日(日)

監事 代行 河間 洋之   
 監事 齊藤 俊博 